



# 使用手冊

**MiVue™ R50 系列**

---

# 目錄

---

產品包裝內容.....	2
外觀介紹.....	3
插入記憶卡 .....	5
格式化記憶卡 .....	5
車上使用.....	5
連接車用充電器.....	6
連接 GPS 天線.....	7
連接胎壓偵測器.....	7
操作行車記錄器.....	8
設定日期和時間.....	8
錄影模式 .....	8
連續錄影 .....	8
事件錄影 .....	9
播放模式 .....	9
畫面說明 .....	9
測速照相提醒 .....	10
變更系統設定.....	10
參考資料.....	12
使用注意事項 .....	12
平時維護 .....	13
關於 GPS .....	14
安全規範.....	14
安全注意事項 .....	14
關於充電 .....	14
關於充電器 .....	14
關於電池 .....	15
售後服務保固.....	17

---

## 產品包裝內容

當您打開產品的外包裝之後，請確認包裝內的項目是否齊全。若發現短缺或毀損的情況，請即刻通知經銷商。

- MiVue™ R50 系列後視鏡型行車記錄器
- 車用充電器
- GPS 天線（限特定機型）
- 胎壓偵測套件（限特定機型）
- 「使用手冊」

### 產品註冊

請到 <http://advantage.mio.com/> 為您的產品註冊，並登錄會員，可享有不定期電子報新知通知。

## 外觀介紹

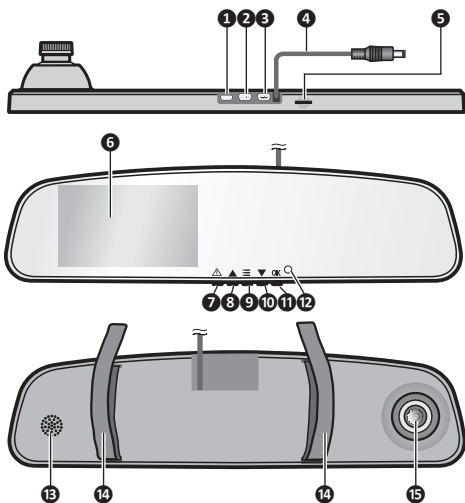

編號	元件	說明
❶	後鏡頭接頭	連接後鏡頭（限特定機型）。
❷	胎壓偵測器接頭	連接胎壓偵測器（限特定機型）。
❸	GPS 天線插孔	連接 GPS 天線（限特定機型）。
❹	電源線	連接車用充電器。
❺	記憶卡插槽	插入自行購得的 MicroSD 記憶卡（Class 10 以上，最高可支援到 32 GB）。

編號	元件	說明
6	LCD 螢幕	顯示畫面。(LCD 螢幕尺寸依機型而有所不同。)
7	事件錄影鍵	手動開始事件錄影。
8	向上鍵	移到上一個項目。
9	選單鍵	打開和關閉設定選單。
10	向下鍵	移到下一個項目。
11	OK 鍵	<ul style="list-style-type: none"> <li>開始 / 停止錄影。</li> <li>作用如 Enter 鍵。</li> </ul>
12	狀態指示燈	<ul style="list-style-type: none"> <li>橙燈閃爍表示行車錄影中。</li> <li>綠燈恆亮表示在非錄影的操作模式中。</li> </ul>
13	喇叭	播放聲音(限特定機型)。
14	束帶	可將本裝置穩固地安裝於後視鏡上。
15	相機鏡頭	安裝本裝置後，請將鏡頭調整至您要錄影的位置，並確認沒有外來障礙物擋住鏡頭。

## 插入記憶卡

注意：

- 請勿重壓記憶卡的中央部份。
- 不要在裝置開機狀態時取出或插入記憶卡，以免損壞記憶卡。

您必須插入記憶卡（Class 10 以上，最高可支援到 32 GB）才能錄製和儲存錄影檔。

請拿著 MicroSD 卡的邊緣，注意標籤面的方向，接頭端向著插槽插入，直到記憶卡固定為止。

欲取出時，請輕壓一下卡的上緣讓卡鬆脫，再將卡拉出。

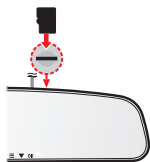

註：本公司產品不保證與所有的 MicroSD 卡相容。

註：開始行車錄影之前，請先將記憶卡格式化，以避免非 MiVue 裝置錄製的檔案造成系統不穩。

## 格式化記憶卡

如果您需要將記憶卡格式化（所有資料將會被刪除）：

1. 按選單鍵  開啟設定選單。
2. 選擇 [ 格式化 ]，接著按 OK 鍵。
3. 選擇 [ 是 ] 後，按 OK 鍵。

## 車上使用

注意：

- 使用車用固定架時，請慎選放置的位置。切勿將機身放在會阻礙開車視線，或影響安全氣囊正常運作的位置。
- （GPS 機型）若汽車的擋風玻璃安裝含有金屬材質的隔熱紙，可能會影響衛星訊號的接收。在此情況下請將機身放在不受影響的區域。
- 系統會在開機時自動校正碰撞感應器的各項功能與設定，請務必安裝好本裝置之後再開機使用，以避免相關功能失常。

---

## 連接車用充電器

1. 確定汽車停在水平地面上。
2. 依圖示說明，利用束帶將本裝置穩固地安裝於後視鏡上。

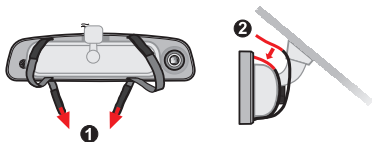

3. 將車用充電器插頭連接至點煙器插座。請將電源線繞過前擋玻璃，以避免干擾駕駛。

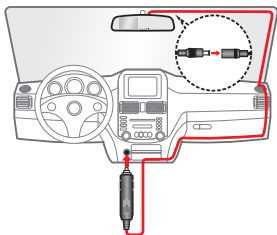

4. 調整相機鏡頭的角度，請確保影像視圖與水平地面平行，地面 / 天空的比例為接近 6/4。

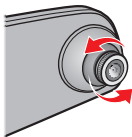

---

## 連接 GPS 天線

如果您的機型支援 GPS 天線，請將 GPS 天線連接到裝置的 GPS 天線插孔。將 GPS 天線繞過車子的前擋玻璃以避免干擾駕駛，再將接收器放置於前擋玻璃下方。接收器上方不應有遮蔽物，以免影響訊號的接收。

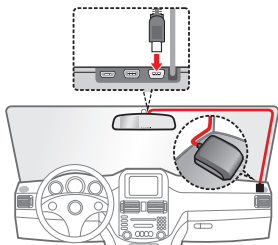

## 連接胎壓偵測器

如果您的機型支援胎壓偵測器，則可透過本裝置即時監測胎壓，可為您的行車安全提供多一份保障。

1. 依胎壓偵測器隨附的說明文件，將胎壓偵測器的感測器安裝於汽車輪胎。
2. 將胎壓偵測器的接收器連接到裝置的胎壓偵測器接頭。

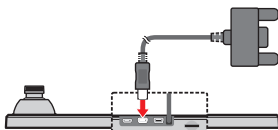

關於胎壓偵測器的安裝及使用方法，請參閱該產品的使用手冊。



---

# 操作行車記錄器





注意：使用行車記錄器錄影時，請勿於錄影中途安裝或取出記憶卡。

依照「車上使用」一節的說明，將行車記錄器連接到車用充電器。

## 設定日期和時間

註：如果您的機型支援 GPS 功能，系統將在衛星定位成功後自動設定日期和時間，您不須再手動調整。

為了確保錄影時間的正確性，開始錄影之前，請先設定日期和時間。

1. 按選單鍵  開啟設定選單。
2. 選擇 [日期 / 時間]，接著按 **OK** 鍵。
3. 利用  /  鍵調整數值，接著按 **OK** 鍵。重複此步驟直到完成日期與時間設定。
4. 按選單鍵  儲存設定。

## 錄影模式

### 連續錄影

車子引擎啟動後，行車記錄器亦隨即開機。在預設狀態下，行車記錄器在開機後數秒內即啟動自動循環連續錄影。本記錄器的連續錄影每數分鐘就會儲存一次暫存檔，但不會中斷錄影。

GPS 機型：當 GPS 定位完成時，螢幕右上角會顯示  圖示。訊號條的數量表示訊號的強度。

車子引擎熄火或當您拔除電源線時，行車記錄器即自動停止並儲存錄影檔案，之後便會自動關機。

在連續錄影過程中，您可以按 **OK** 鍵手動停止／開始錄影。

註：如果記錄器繼續錄影，但是記憶卡剩餘空間不足，則記錄器會依序覆蓋時間最早的暫存檔。

## 事件錄影

在預設狀態下，當汽車遭受急劇的破壞、高速行駛、過度的轉彎、意外的撞擊或衝擊，碰撞感應器將啟動事件錄影。事件錄影不會被連續錄影覆蓋。當事件錄影啟動時，螢幕狀態列中的 **GSensor** 圖示會以紅色顯示。

在連續錄影過程中，您可以按 **⚠** 鍵手動開始事件錄影；按 **OK** 鍵可恢復成連續錄影。

## 播放模式

要播放錄製的影片時：

1. 按選單鍵 **☰** 開啟設定選單。
2. 選擇 [ 檔案播放 ]，接著按 **OK** 鍵。
3. 選擇您要的檔案類型（循環錄影或事件錄影），接著按 **OK** 鍵。
4. 選擇您要播放的檔案，接著按 **OK** 鍵即可開始播放。
5. 播放時，按 **OK** 鍵可暫停或繼續播放。
6. 按選單鍵 **☰** 即可返回清單畫面。

## 畫面說明

錄影畫面

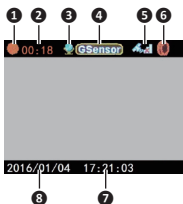

- 1 錄影進行中
- 2 已錄影長度
- 3 麥克風狀態
- 4 錄影類別
- 5 GPS 狀態（限特定機型）
- 6 胎壓偵測器狀態（限特定機型）
- 7 當前時間
- 8 當前日期

## 胎壓偵測畫面

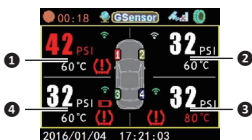

- 1 胎壓感測器 1 號 (左前方輪胎)
- 2 胎壓感測器 2 號 (右前方輪胎)
- 3 胎壓感測器 3 號 (左後方輪胎)
- 4 胎壓感測器 4 號 (右後方輪胎)

- 表示感測器連結正常； 表示感測器連結異常。
- 系統以紅色顯示胎壓異常資訊，例如 表示胎壓異常， 表示感測器電力異常。

## 測速照相提醒

如果您的機型支援 GPS 功能，當裝置偵測到測速照相機時，您便會收到測速照相提醒。

您可以變更測速照相提醒的相關設定。相關說明請見「變更系統設定」一節。

註：Mio 不保證能取得測速照相機資料的所有類型和位置，因為照相機可能會被移除、遷移或是安裝新的照相機。Mio 可能會不定期提供測速照相資料的更新服務。請上 Mio 網站取得相關的下載。

## 變更系統設定

要變更系統設定，按選單鍵 開啟設定選單。

註：部分設定項目僅限特定機型。

項目	說明
檔案播放	播放您已錄製的影片檔案。
日期 / 時間	設定系統的日期和時間。
錄影包含聲音	設定錄影時是否包含聲音。
EV 值	變更曝光值以調整影像亮度。EV 值越高，則影像亮度越高。

項目	說明
碰撞感應器靈敏度	設定為開啟時，當碰撞感應器偵測到碰撞或撞擊，系統就會自動開始事件錄影。碰撞感應器的靈敏度越低，表示可承受的震動程度越大，就越不容易觸發事件錄影。
螢幕自動關閉時間	設定是否讓系統在指定時間內未執行任何操作時，自動關閉螢幕。
GPS 狀態	顯示本裝置已接收的衛星數目、位置、訊號強度等狀態。
測速照相警示音	選擇 [ 音效 ]、[ 語音 ] 或 [ 無 ]。
測速照相警示距離	選擇 [ 較近 ]、[ 一般 ] 或 [ 較遠 ]。
測速照相速度設定	選擇 [ 依速限 ]、[ 超出速限 5 公里 / 小時 ] 或 [ 超出速限 10 公里 / 小時 ]。
GPS 標記	設定是否在影片中顯示 GPS 車速。 註：限 GPS 機型。
距離單位	選擇使用的距離單位。
聲音設置	關閉或調整系統音量。
格式化	將記憶卡格式化 ( 所有資料將會被移除 )。 註：您無法復原刪除的檔案。執行格式化之前，請確認您已做好檔案備份。
語言	設定系統的顯示語言。
胎壓偵測器配對	讓裝置辨識胎壓感測器。
胎壓溫度顯示	設定胎壓溫度的單位。
胎壓值設定	設定胎壓感測器的最大壓力值和最小壓力值。
溫度值設定	設定胎壓感測器的最高溫度。
輪位設定	按照左前輪 > 右前輪 > 左後輪 > 右後輪的順序設定胎壓感測器位置。

---

## 參考資料

### 使用注意事項

- 當產品損壞、出錯或發生意外時，請勿對本產品進行拆解、修理或更換零組件的動作。若發現可歸究於使用者的原因，您可能無法獲得保固維修服務。
- 若發現此設備出現冒煙或聞到燒焦味，請立刻拔除電源線。
- 請勿直接對本產品噴／灑水，這可能會對本產品造成損壞、起火或短路觸電。
- 請保持本產品遠離化學藥品或清潔劑，因為可能導致本產品表面異常或損壞。
- 請避免對本產品重擊，也不要將任何異物插入本產品，這可能會對本產品造成損壞。
- 若鏡頭被任何物品擋住，本產品將無法正常運作，請保持鏡頭的乾淨。當有其他物品放在本產品周圍，也可能因為鏡面反射而導致該物品的影子被錄進影像中，請勿在本產品周圍放置任何不需要的物品。
- 產品安裝於車內時，不可隨意擺放而不加以固定。應使用車用固定架將機身固定於適當之處，不可放在會阻礙駕駛視線之處、不可固定於安全氣囊所在之處、不可放在安全氣囊膨脹後的區域。
- 請確認本產品安裝穩當緊實，安裝後請勿再移動本產品，也不要重擊敲打本產品。
- 請確認使用本產品包裝所附的車充電源線，其他電源線可能因為不良品而導致本產品起火或短路觸電。
- 請勿用濕的手來操作本產品，可能會導致短路觸電。
- 當停車後，請拔掉本產品之車充電源線。
- 駕駛中請勿操作本產品。使用本產品時，駕駛者仍必須對本身行為負完全責任，包括恪遵所有交通規則與法規，以避免

---

發生交通事故或造成任何生命、身體傷害或財產損失。如遇強烈撞擊、操作不當、或記憶卡毀損，可能會導致機器故障、檔案損毀、無法正確儲存或讀取。

- 在一些特殊情況，錄影結果可能無法使您滿意，例如當車子駛進（出）黑暗的隧道時，或前方太黑暗或光線太強時。
- 汽車擋風玻璃若有上色，錄製的影像可能會品質不佳或失真。
- 有些事故撞擊力道非常的輕，這可能導致無法偵測自動錄影。
- 若遇巨大事故導致電瓶無法供電，該事故可能無法錄存。

## 平時維護

妥善維護您的系統可確保其使用壽命並降低損壞風險。

- 使用本裝置時應避免潮濕與極端的溫度。
- 避免讓系統長時間暴露在直射陽光或強烈的紫外線燈光下。
- 不要放置物品於機身上面，也不要讓物品掉落在機身上。
- 切勿讓機身掉落或處於強力震動之所。
- 避免讓機身周圍的溫度突然產生巨大變化，因為這可能導致濕氣凝結於機身內部，進而損壞機身。萬一發生凝結的現象，請等候機身完全風乾。
- 液晶螢幕很容易刮傷。切勿用尖銳物品碰觸螢幕。液晶螢幕專用的無膠型保護貼可防止輕微的刮傷。
- 清潔裝置時，切記要關閉電源，拔開電源線，以不掉棉屑的軟質布料擦拭機身外部。
- 切勿使用紙巾擦拭螢幕。
- 嚴禁擅自拆解、維修或變動機體。此舉會讓產品保固失效，同時也可能損害機身，甚至造成人身或財物的損傷。
- 請勿將本裝置、物件或配件與其他易燃液體、氣體或其他爆裂物品一同放置，以免發生危險。
- 為了防止盜竊，不要將裝置和配件留在無人看管汽車裡位置明顯處。

- 
- 不要將裝置長時間暴露於高溫或陽光直接照射。過熱可能會損壞裝置。

## 關於 GPS

- 全球衛星定位系統 (Global Positioning System; GPS) 由美國國防部所建置與運作，系統的精準度與維護工作由該單位全權負責。該單位所做的任何變動都可能影響 GPS 裝置的精準度與性能。
- GPS 訊號無法穿透不透明之固體物質，訊號的接收會受上方遮蔽物（高樓、隧道、高架橋、樹林等）及天候（陰雨天）之影響。
- GPS 之定位結果僅供駕駛參考。

## 安全規範

### 安全注意事項

#### 關於充電

- 僅使用隨機所附的充電器。使用其他充電器會引起故障與／或危險。
- 裝置內僅限使用特定電池。

#### 關於充電器

- 請勿在潮濕環境中使用充電器。手腳潮濕時，切勿觸及充電器。
- 使用充電器供電或充電時應保持四周通風良好。切勿讓紙張或其他物品覆蓋充電器而導致冷卻效果的降低。切勿將充電器放置在袋內使用。
- 充電器要連接至合適的電源，其電壓及接地要求在產品外殼（或）包裝上有說明。
- 請勿在電線損壞時使用充電器。

- 
- 請勿嘗試維修裝置，裝置中沒有可維修部件。若裝置損壞或處於過濕環境中，則應更換裝置。

## 關於電池

- 僅限使用原廠核可的特定充電器。
- 本機使用內建、不可更換的鋰電池。為了避免起火或燒傷的危險，請勿拆開、刺穿、碰撞或將電池丟棄於火或水中。電池會破裂、爆炸、或釋放出危險的化學物質。
- 重要指示（限維修人員）
  - 注意：電池更換錯誤有導致爆炸的可能。丟棄舊電池時，請遵照指示。
  - 更換電池時務必使用原廠指定的電池。
  - 電池回收或丟棄必須符合規定。
  - 電池僅限用在特定裝置內。



---

版本：R00  
(2016年1月)

### 註冊商標

所有品牌及產品名稱所登記之商標屬於各品牌及產品名稱之登記公司所擁有。

### 聲明

說明書及手冊內容如有變動，恕不另行通知。本公司不保證本手冊內容無誤。產品與手冊之間的任何錯誤、遺漏或差異所直接或間接造成的損害，本公司不負擔賠償責任。建議您可從 Mio 網站下載最新版的使用手冊，以取得最佳的使用經驗。

### 注意

部份型號只在部份地區販售。  
您機身與配件的顏色及外觀會依您購得的產品型號而不同，不一定與本手冊上的圖片相符。

### 軟體產品聲明

本產品所安裝或附隨之各項軟體產品（以下簡稱「軟體產品」）均屬於神達電腦及（或）其供應商所擁有，僅可安裝並使用於本產品上。請遵守軟體產品之相關授權規定，明禁拷貝、重製或安裝本產品之任何軟體產品於本產品以外，其他裝置或儲存媒介，亦不得以任何方式複製或傳送、發表、散佈、修改、編輯，或是未經授權使用本產品之任何軟體產品。若違反上述規定，或是以軟體產品從本公司（包括本公司之母公司及關係企業在內）的損害及費用上，公司（包括本公司）之支出，都應由您全部負責，您亦必須承擔因此可能涉及的任何民事責任。

---

# 售後服務保固

## 有限保固聲明

本有限保固服務適用於由神達電腦股份有限公司（以下簡稱神達電腦）以 Mio 品牌製造或銷售的硬體產品，適用地區為台灣，期限為一年的零件和技術服務。若您對本有限保固有任何疑問，請與神達電腦聯繫。

由神達電腦以 Mio 作品牌銷售的軟體方面所需履行的義務，均詳錄於使用者授權合約中。在本有限保固聲明中，神達電腦沒有提供修復或更換軟體的義務。對於非神達電腦的軟硬體品，神達電腦並不提供任何保固服務。但是，神達電腦以外的製造廠商、供應商或發行人，可以為其產品提供各自的保固服務。

註：本機主體保固一年。保固期限由產品製造日期起算十二個月。請妥善保留發票，方可獲得完整保固期。若遇爭議，將憑購買發票日期起算十二個月為保固期限。

## 保固條款

在保固期間，神達電腦保證您向神達電腦或神達電腦授權經銷商購買的硬體產品，在正常使用的情況下，不論在材料或維修工時方面，神達電腦不會另行收費。

本保固僅適用於您，即原始購買者。保固書不得轉讓予其後向您購買此硬體產品的人士。消耗性零件不包括在保固範圍內。

保固期間若發現本保固涵蓋範圍內的任何瑕疵，請向客戶服務專線諮詢送修方式。在保固期間，神達電腦將免費維修，或者以新零件或神達電腦認為其性能與新零件相當或更優的可進行維修之零件來更換有缺陷的零件。所有在本保固條款下更換的零件和產品，將歸神達電腦所有。

本有限保固服務僅適用於向神達電腦或神達電腦授權經銷商購買的產品。

本有限保固不適用於正常消耗與磨損。本保固明確排除：**(a)** 表面或產品的實體損壞；**(b)** 錯誤使用、疏失、不當安裝或測試、未經授權嘗試開啟、維修或修改產品軟硬體，或超出預期使用範圍的任何其它原因所造成的損壞；**(c)** 不可抗拒的因素：如意外、火災、濕氣、液體、電源變化、其它危險或天災所造成的損壞；或者 **(d)** 經由神達電腦、神達電腦授權經銷商或神達電腦授權服務供應商以外的人士維修。

除了在本保固聲明中的明文規定外，神達電腦不承擔其他任何明示或暗示的保固義務，其中包括為了某一特定用途的商業及適用性的暗示性保固。神達電腦明確否定本有限保固聲明之外的所有保固承諾。法律有可能規定的暗示性保固，都不包含在本明文規定的有限保固條款中。

---

## ■ 賠償限制

在法律容許的範圍內，神達電腦對於因產品或所操作產品的故障而造成的任何損害，包括任何利益損失、儲金損失、意外損毀或間接損毀，概不負責。神達電腦對於任何由第三者提起或由您為第三者提起的索賠，概不負責。

無論是追查損毀，還是按本保固聲明索賠或作為民事侵權索賠（包括過失和嚴格的產品責任）、合約索賠或任何其他形式的索賠，都在本索賠限制之列。任何人均不得廢棄或修正本限制。即使您已經通知神達電腦或神達電腦授權代表有此類損毀的可能性，本責任限制仍然有效。但是，本責任限制不適用於人身傷害索賠。

## ■ 技術支援

若您在產品使用上有任何疑問，歡迎您致電服務專線，或連結 Mio 網站取得常見問題／線上解答。

服務專線 **03-3188168**

服務時間： 週一至週五 上午 9 點~中午 12 點  
下午 1 點~下午 6 點

線上解答 <http://service.mio.com>

服務時間： 兩個工作天內專人回覆

Mio 官方網站 [www.mio.com.tw](http://www.mio.com.tw)

## ■ 產品註冊

請到 <http://advantage.mio.com/> 為您的產品註冊，並登錄會員，可享有不定期電子報新通知之服務。

## ■ Mio 保固 貼心服務

宅配修服務：**03-3188168**

您可與原購買之 Mio 經銷商聯絡，或透過 Mio 客服中心，將產品寄送至 Mio 維修。

請連結 Mio 網站進行網路註冊，可享豐富會員權益，並獲得會員活動最新訊息。

服務內容請上 Mio 網站或諮詢 Mio 服務專線。

神達電腦有權更改服務內容。服務內容將視實際狀況有所調整。若有更改，將不另行通知。詳細內容，可撥打客服專線或是上神達電腦網站查詢。

產品型號：  
請加蓋經銷商店章

P/N: MIVUN5160001 R01

神達電腦股份有限公司  
[www.mio.com.tw](http://www.mio.com.tw)